



SÉPTIMA SESIÓN DE COMISIÓN DE ASUNTOS FRONTERIZOS

En la ciudad de Tecate, Baja California, siendo las once horas con treinta minutos (11:30) del día lunes 03 de octubre de dos mil veintidós, se dio inicio a la Séptima Sesión de Comisión de ASUNTOS FRONTERIZOS del Vigésimo Cuarto Ayuntamiento Constitucional de Tecate, Baja California, en sala de juntas de Regidores, y de conformidad con lo previsto en el artículo 104, 105, 106, 107 y 114 del Reglamento Interior del Ayuntamiento de Tecate, Baja California;-----

1.- En atención al **PRIMER** punto del orden del día referente a **la Lista de asistencia de quienes integramos esta comisión**, me permito pasar lista de asistencia.-----

REGIDOR	
REGIDOR COORDINADOR LUIS BARROSO AZCUAGA	PRESENTE
REGIDORA KAROLINA FRAIJO VELÁZQUEZ	PRESENTE
REGIDOR JORGE ELÍAS RODRÍGUEZ VALDEZ	PRESENTE

[Handwritten signature]

2.- En atención al **SEGUNDO** punto del orden del día referente a la **Declaración de Quorum Legal** firmando lista de asistencia dos de tres miembros integrantes de la Comisión, se declara la existencia de Quórum Legal.-----

[Handwritten signature]

3.- En atención al **TERCER** Punto del orden de día referente a la **Lectura del Orden del día propuesto, para su aprobación o enmienda**, quedara de la siguiente manera:

ORDEN DEL DÍA PROPUESTO

1. Lista de asistencia
2. Declaración de Quórum Legal.
3. Lectura del orden del día propuesto, para su aprobación o enmienda.
4. Asuntos Generales.
5. Citación a la próxima sesión de Comisión.

[Handwritten signature]



6. Clausura de la sesión. _____

No existiendo modificación y una vez leído, se somete a votación económica el Orden del día Propuesto, quienes están por la afirmativa favor de levantar la mano.

REGIDOR	
REGIDOR COORDINADOR LUIS BARROSO AZCUAGA	A FAVOR
REGIDORA KAROLINA FRAIJO VELÁZQUEZ	A FAVOR
REGIDOR JORGE ELÍAS RODRÍGUEZ VALDEZ	A FAVOR

Por lo que, contando con dos votos a favor de tres, ninguno en contra, se aprobó el Orden del día propuesto. _____

4.- En atención al **CUARTO** Punto del Orden del día, referente a Asuntos Generales, se le cede el uso de la voz al coordinador de la Comisión LUIS BARROSO AZCUAGA, da la bienvenida al Director de Obras y servicios públicos, Lic. Octavio Villalba Torres el cual nos informara el avance de rehabilitación de vialidades y zonas afectadas por las pasadas inundaciones registradas el día 11 de septiembre del presente año, a lo que menciona el Director que la información es sobre los trabajos que ha realizado en la colonia Lázaro Cárdenas las cual fue declarada como zona de desastre natural por las fuertes lluvias y también los trabajos de limpieza de los pluviales, en las que les mostrare en la siguiente presentación.

Kerol

[Handwritten signature]

[Handwritten signature]

**LIMPIEZA Y DESAZOLVE DE
DRENAJE PLUVIAL
SEPTIEMBRE 2022**

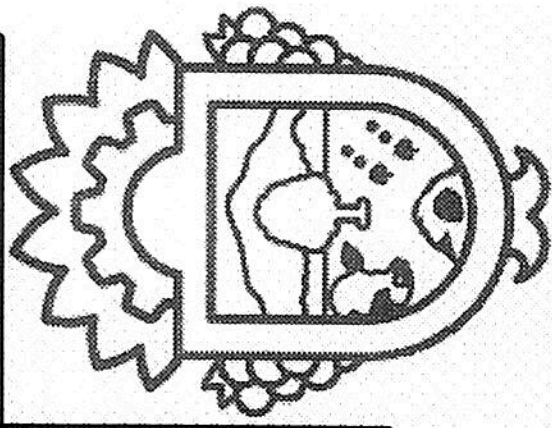

Obras Públicas

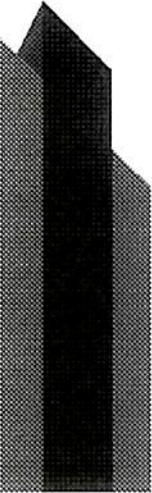

LIMPIEZA Y DESAZOLVE DE DRENAJE PLUVIAL

CROQUIS LOCALIZACIÓN
CALLE PROFESOR JOSÉ GUTIERREZ DURÁN Y BLVD. DEFENSORES
COLONIA DOWNEY
REJILLA Y CAJÓN PLUVIAL
REQUIERE LIMPIEZA

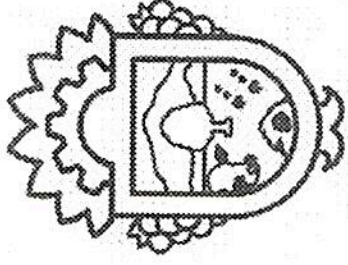
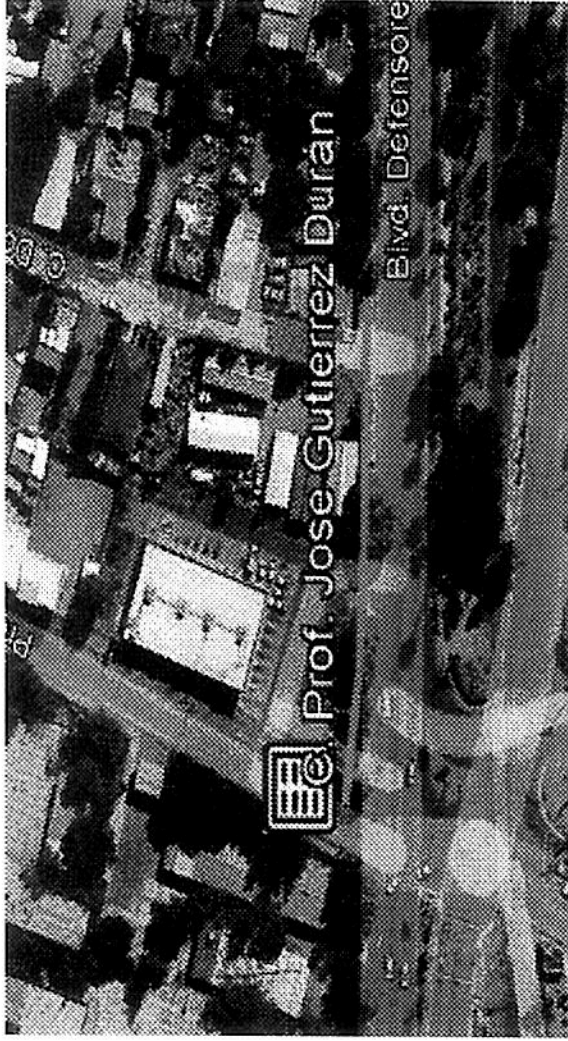

Obras Públicas

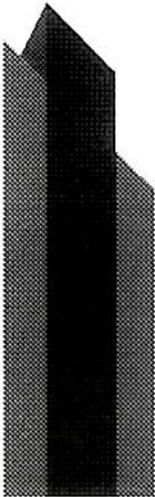

LIMPIEZA Y DESAZOLVE DE DRENAJE PLUVIAL

CALLE PROFESOR JOSÉ GUTIERREZ DURÁN Y BLVD. DEFENSORES
COLONIA DOWNEY
REJILLA Y CAJÓN PLUVIAL
REQUIERE LIMPIEZA

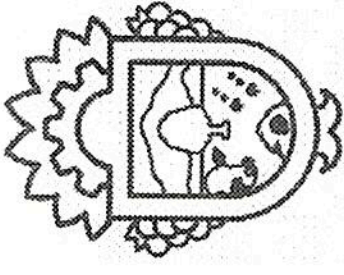

Obras Públicas

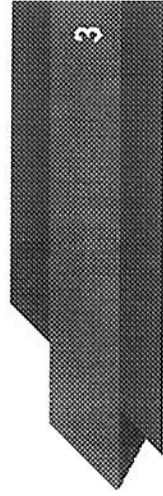
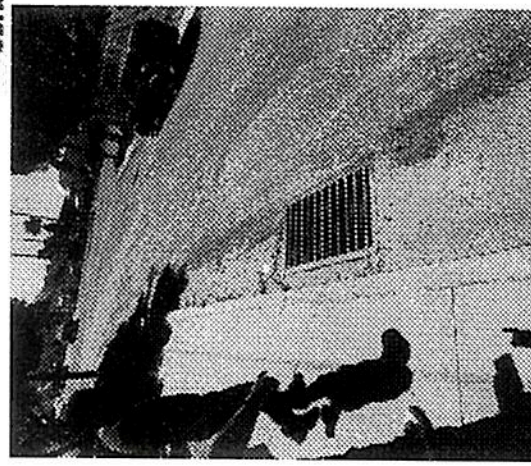

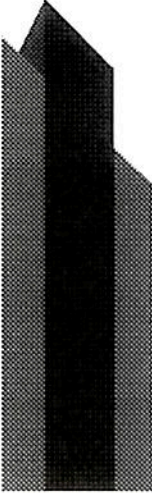

LIMPIEZA Y DESAZOLVE DE DRENAJE PLUVIAL

CROQUIS LOCALIZACIÓN

CALLE COAHUILA
COLONIA EL PEDREGAL
DESARENADOR
REQUIERE LIMPIEZA Y REPARACIÓN DE COLUMNA

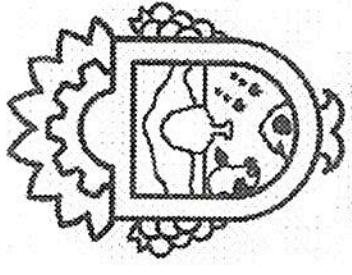

Obras Públicas

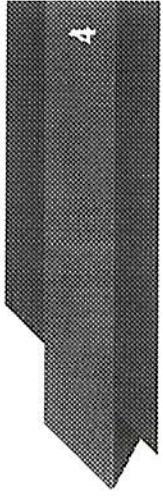

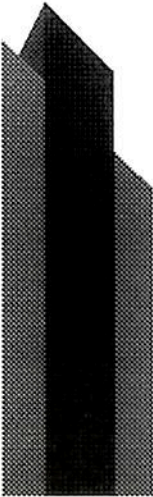

LIMPIEZA Y DESAZOLVE DE DRENAJE PLUVIAL

CALLE COAHUILA
COLONIA EL PEDREGAL
DESARENADOR
REQUIERE LIMPIEZA Y REPARACIÓN DE COLUMNA

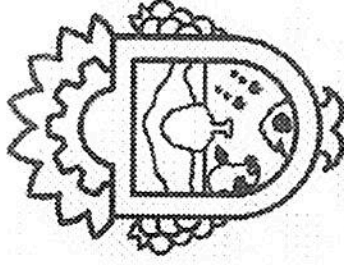

Obras Públicas

REPORTE FOTOGRAFICO

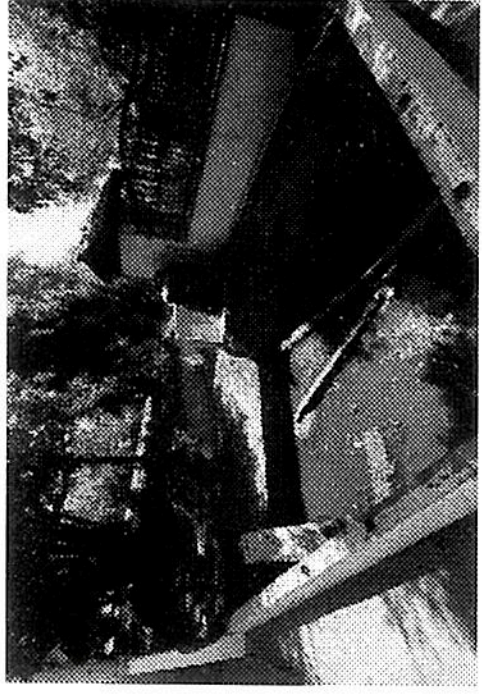
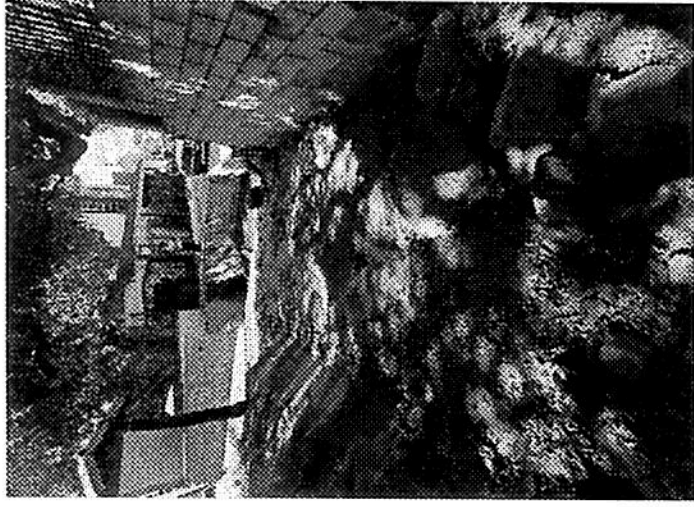



LIMPIEZA Y DESAZOLVE DE DRENAJE PLUVIAL

CROQUIS LOCALIZACIÓN
CALLE TÉCNICO PROFESIONAL
COLONIA INDUSTRIAL
DESARENADOR
REQUIERE LIMPIEZA

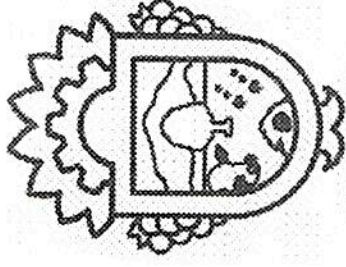
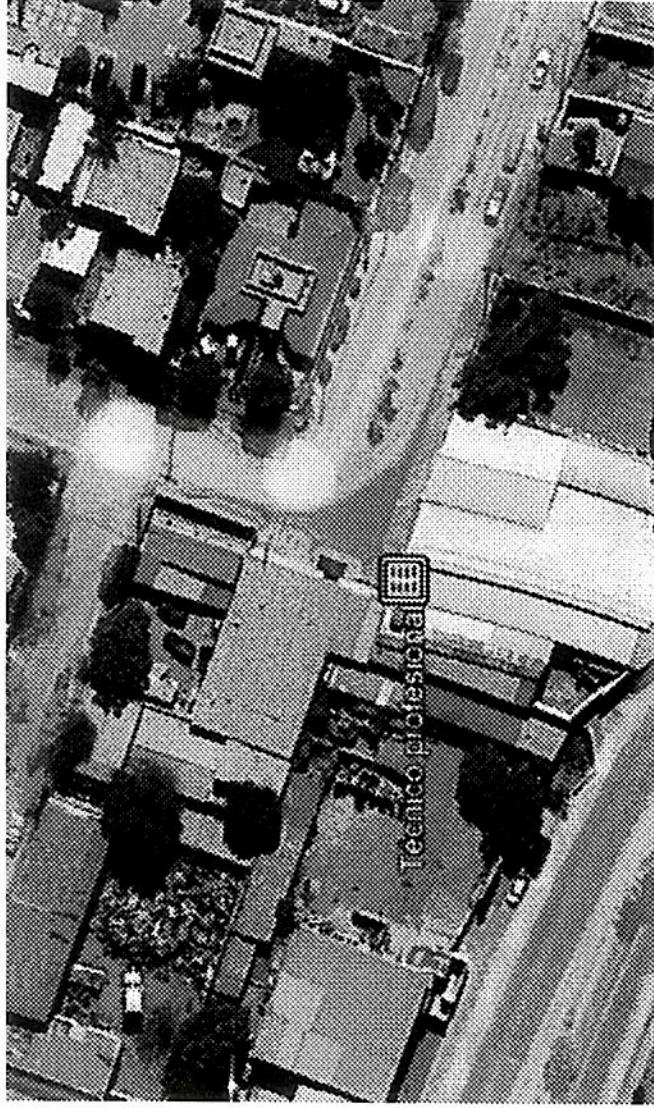

Obras Públicas

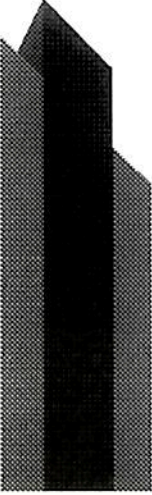

LIMPIEZA Y DESAZOLVE DE DRENAJE PLUVIAL

CALLE TÉCNICO PROFESIONAL
COLONIA INDUSTRIAL
DESARENADOR
REQUIERE LIMPIEZA

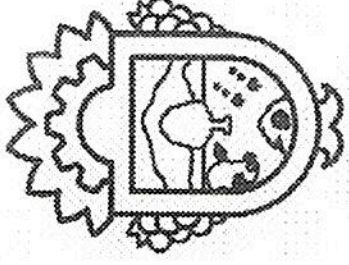

Obras Públicas

REPORTE FOTOGRAFICO

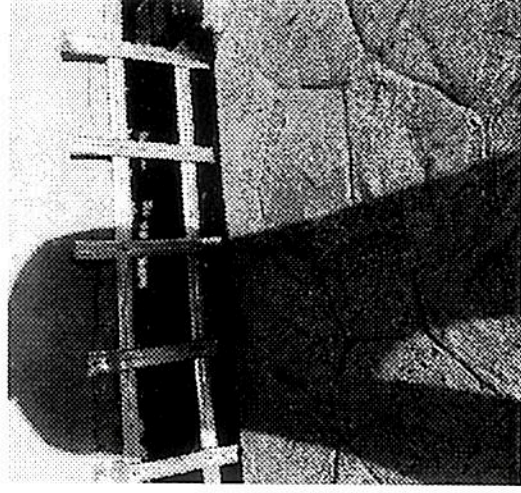
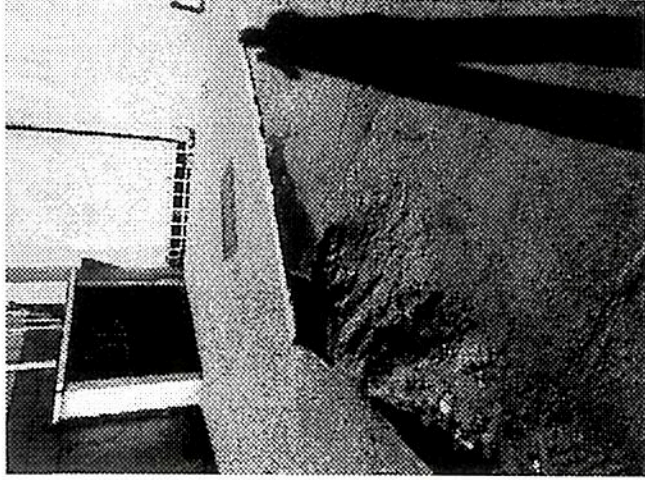



LIMPIEZA Y DESAZOLVE DE DRENAJE PLUVIAL

CROQUIS LOCALIZACIÓN

BLVD. DEFENSORES
COLONIA LOMA ALTA
CAJÓN PLUVIAL

REQUIERE LIMPIEZA Y REPARACIÓN DE GUARNICIONES

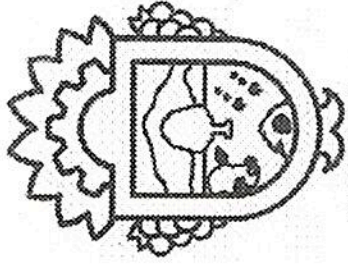

Obras Públicas

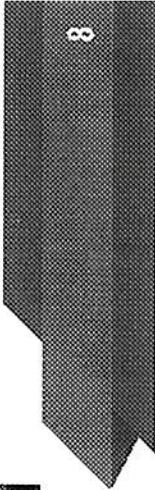

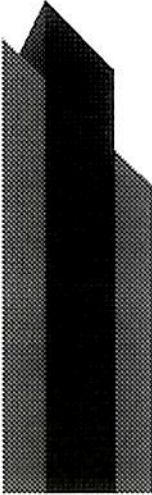

LIMPIEZA Y DESAZOLVE DE DRENAJE PLUVIAL

BLVD. DEFENSORES
COLONIA LOMA ALTA
CAJÓN PLUVIAL
REQUIERE LIMPIEZA Y REPARACIÓN DE GUARNICIONES

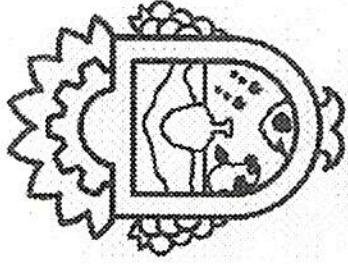

Obras Públicas

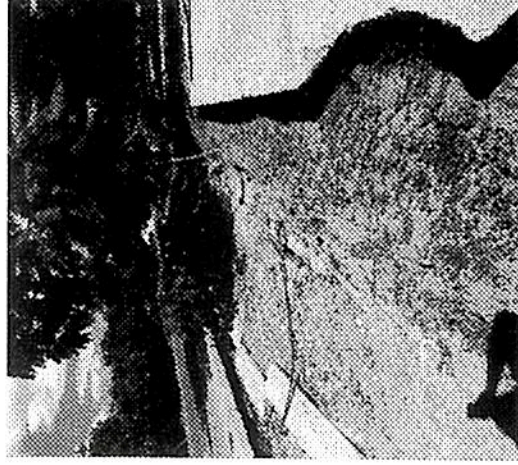
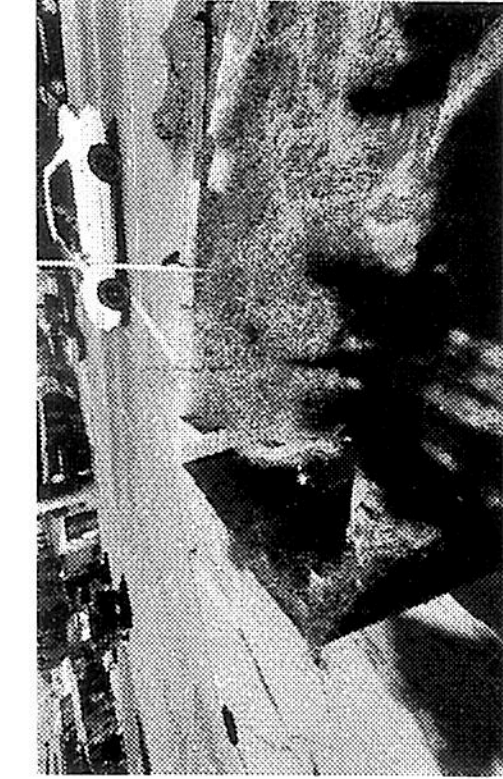

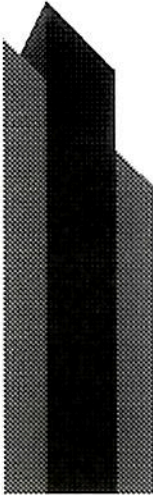

LIMPIEZA Y DESAZOLVE DE DRENAJE PLUVIAL

CROQUIS LOCALIZACIÓN
ENTRE CALLES HERMOSILLO Y JOSÉ MARÍA MORELOS Y PAVÓN
COLONIA MORELOS
CAJÓN PLUVIAL
REQUIERE LIMPIEZA



Obras Públicas

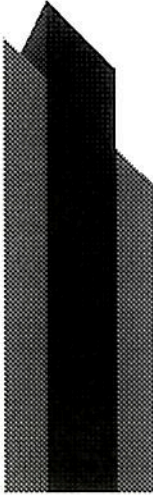

LIMPIEZA Y DESAZOLVE DE DRENAJE PLUVIAL

ENTRE CALLES HERMOSILLO Y JOSÉ MARÍA MORELOS Y PAVÓN
COLONIA MORELOS
CAJÓN PLUVIAL
REQUIERE LIMPIEZA

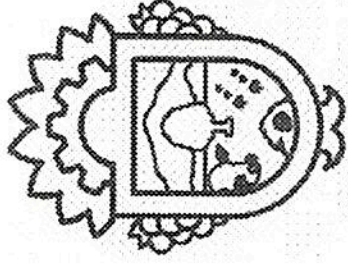

Obras Públicas

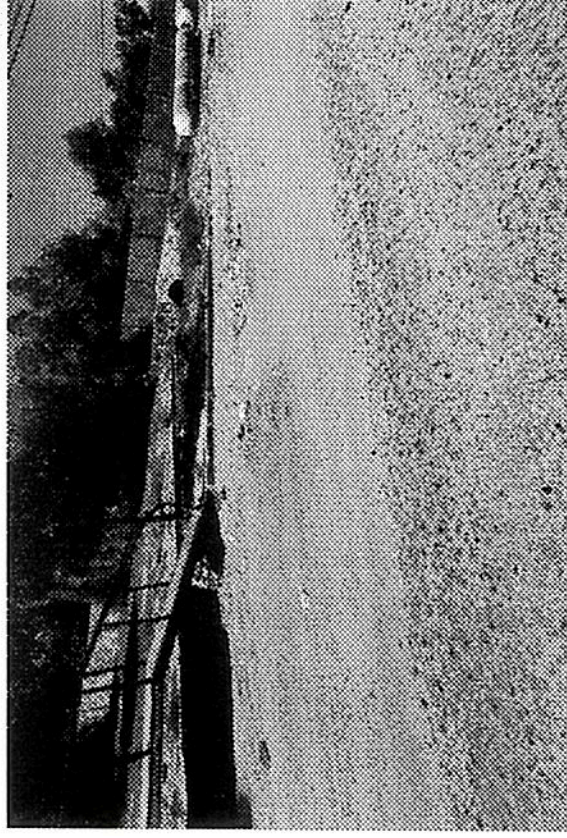
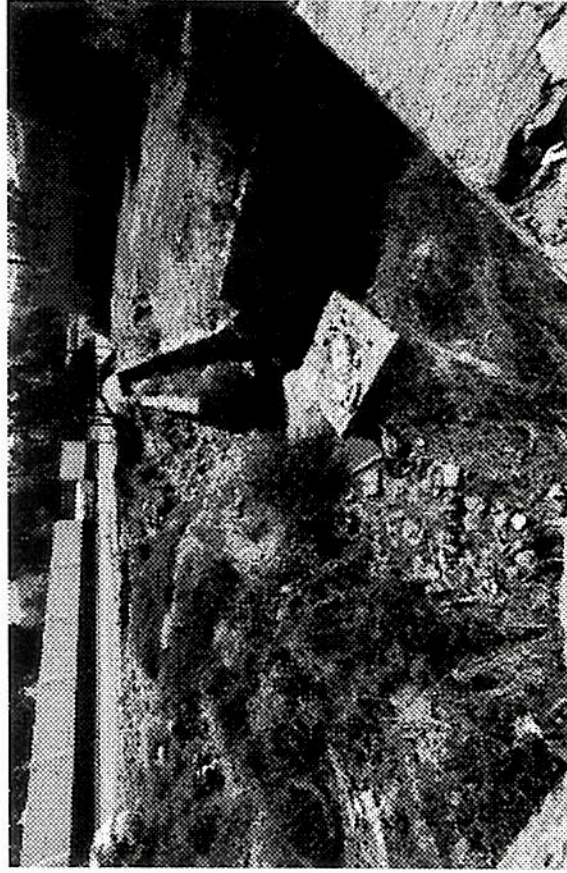

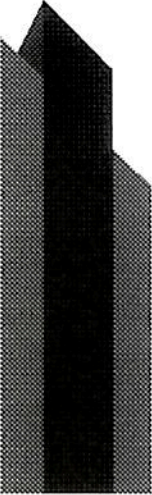

LIMPIEZA Y DESAZOLVE DE DRENAJE PLUVIAL

CROQUIS LOCALIZACIÓN

CALLE 26 DE MARZO
COLONIA EL ARROYO
CAJÓN PLUVIAL
REQUIERE LIMPIEZA

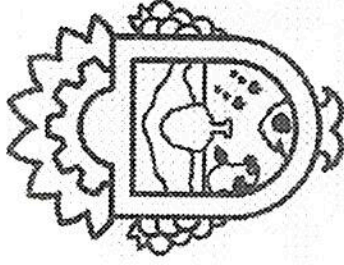

Obras Públicas

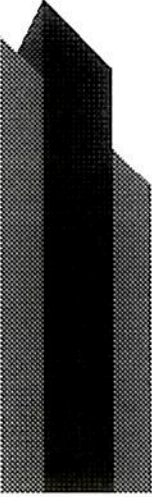

LIMPIEZA Y DESAZOLVE DE DRENAJE PLUVIAL

CALLE 26 DE MARZO
COLONIA EL ARROYO
CAJÓN PLUVIAL
REQUIERE LIMPIEZA

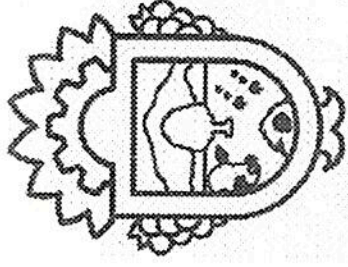

Obras Públicas

REPORTE FOTOGRAFICO

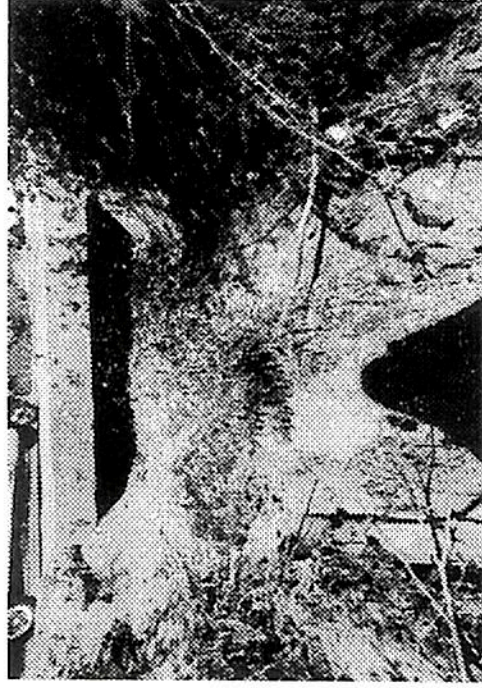
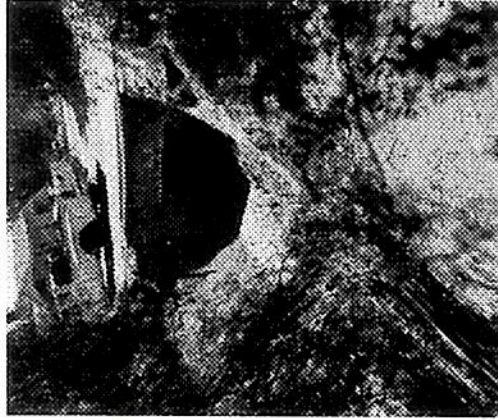

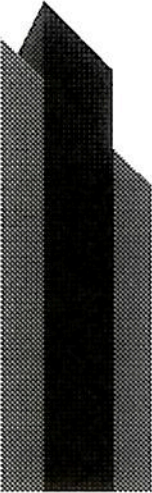

LIMPIEZA Y DESAZOLVE DE DRENAJE PLUVIAL

CROQUIS LOCALIZACIÓN

BLVD. UNIVERSIDAD
COLONIA GUAJARDO
REJILLA PLUVIAL
REQUIERE LIMPIEZA

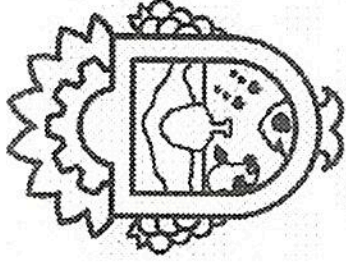

Obras Públicas

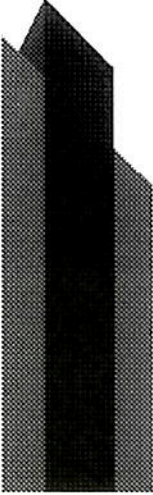

LIMPIEZA Y DESAZOLVE DE DRENAJE PLUVIAL

BLVD. UNIVERSIDAD
COLONIA GUAJARDO
REJILLA PLUVIAL
REQUIERE LIMPIEZA

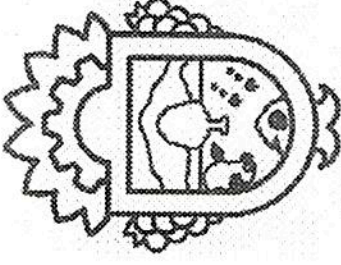

Obras Públicas

REPORTE FOTOGRAFICO

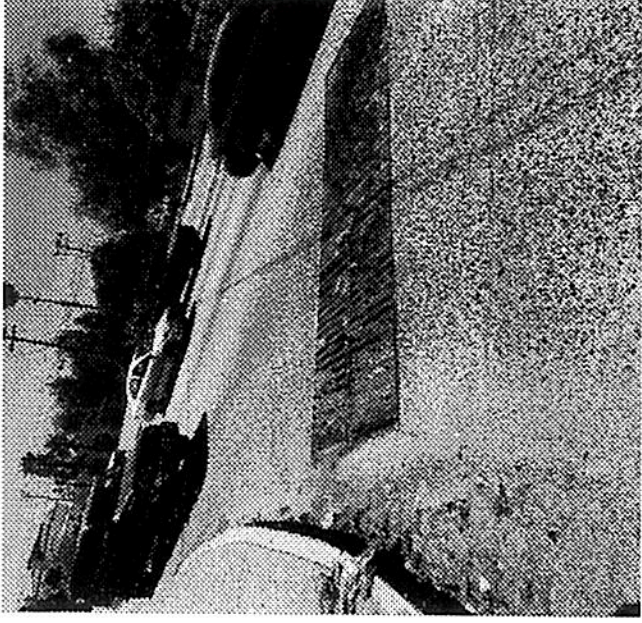
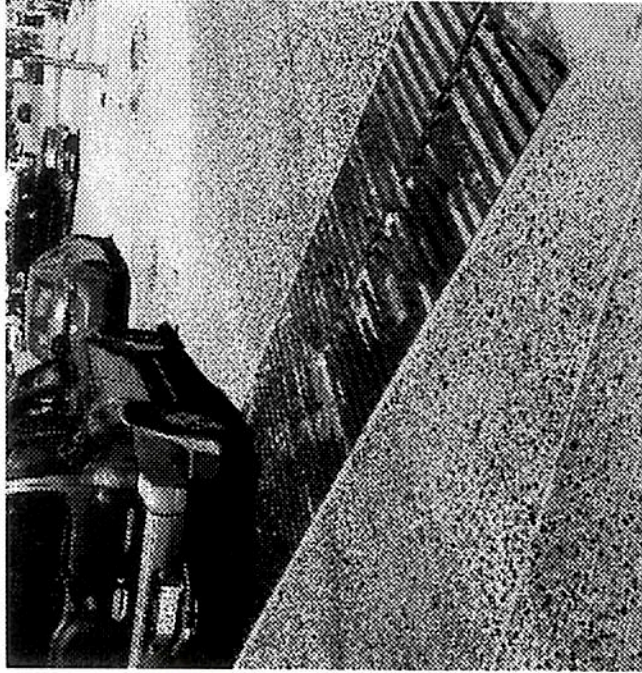

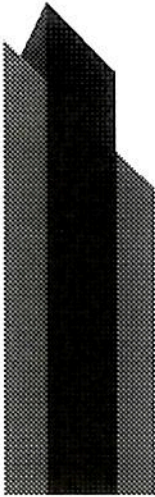

LIMPIEZA Y DESAZOLVE DE DRENAJE PLUVIAL

CROQUIS LOCALIZACIÓN

CALLE PRIMERA
COLONIA SANTA FE
REJILLA PLUVIAL
REQUIERE LIMPIEZA

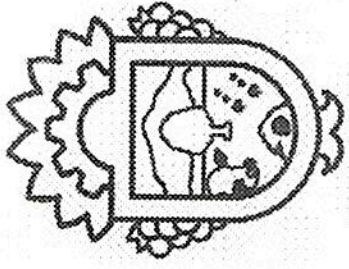

Obras Públicas

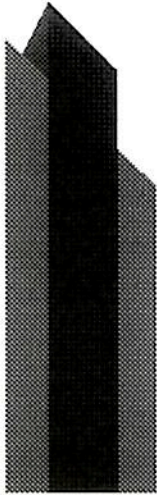

LIMPIEZA Y DESAZOLVE DE DRENAJE PLUVIAL

CALLE PRIMERA
COLONIA SANTA FE
REJILLA PLUVIAL
REQUIERE LIMPIEZA Y DESAZOLVE

REPORTE FOTOGRAFICO



Obras Públicas



LIMPIEZA Y DESAZOLVE DE DRENAJE PLUVIAL

CROQUIS LOCALIZACIÓN
CALLE APATZINGAN
COLONIA LÁZARO CARDENAS
REJILLA PLUVIAL
REQUIERE LIMPIEZA Y DESAZOLVE

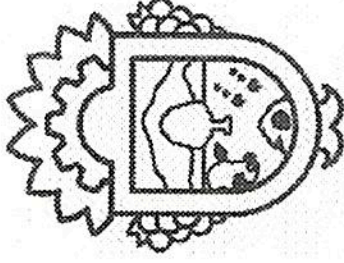
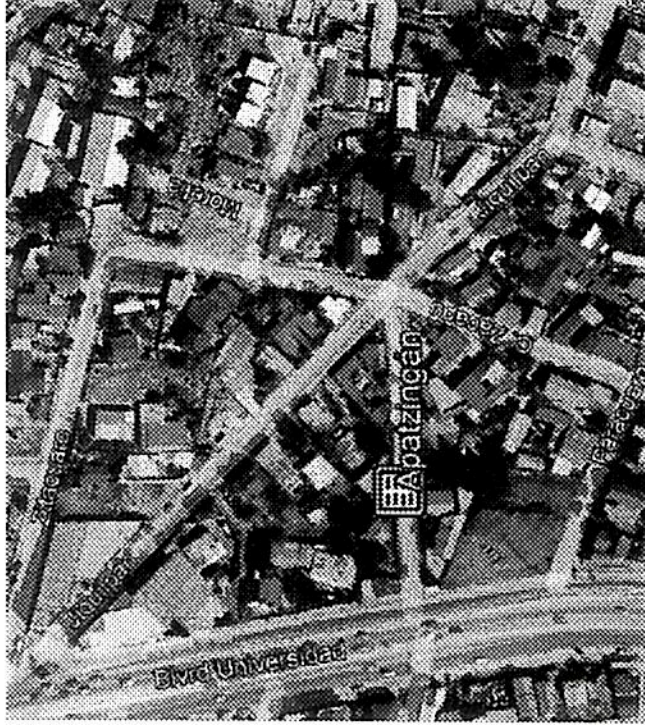

Obras Públicas

LIMPIEZA Y DESAZOLVE DE DRENAJE PLUVIAL

CALLE APATZINGAN
COLONIA LÁZARO CARDENAS
REJILLA PLUVIAL
REQUIERE LIMPIEZA Y DESAZOLVE

REPORTE FOTOGRAFICO

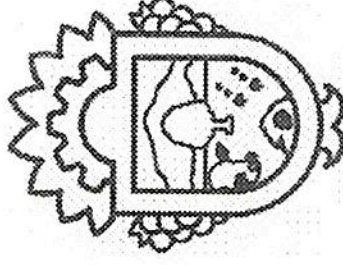

Obras Públicas

LIMPIEZA Y DESAZOLVE DE DRENAJE PLUVIAL

CROQUIS LOCALIZACIÓN

CALLE EUFRASIO SANTANA Y BLVD. DEFENSORES

COLONIA MODERNA

REJILLA PLUVIAL

REQUIERE LIMPIEZA Y DESAZOLVE

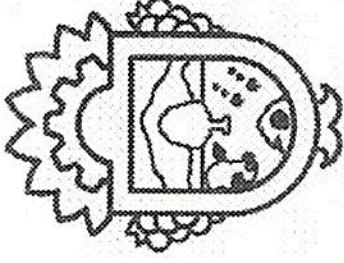

Obras Públicas

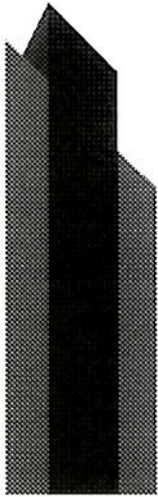

LIMPIEZA Y DESAZOLVE DE DRENAJE PLUVIAL

CALLE EUFRASIO SANTANA Y BLVD. DEFENSORES
COLONIA MODERNA
REJILLA PLUVIAL
REQUIERE LIMPIEZA Y DESAZOLVE

REPORTE FOTOGRAFICO

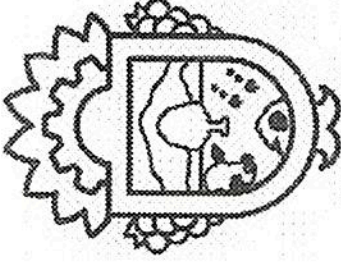

Obras Públicas

LIMPIEZA Y DESAZOLVE DE DRENAJE PLUVIAL

CROQUIS LOCALIZACIÓN

AV. MIGUEL HIDALGO Y BLVD. UNIVERSIDAD

COLONIA PLIEGO

REJILLA PLUVIAL

REQUIERE LIMPIEZA Y DESAZOLVE

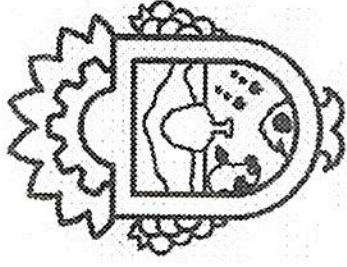

Obras Públicas

LIMPIEZA Y DESAZOLVE DE DRENAJE PLUVIAL

AV. MIGUEL HIDALGO Y BLVD. UNIVERSIDAD
COLONIA PLIEGO
REJILLA PLUVIAL
REQUIERE LIMPIEZA Y DESAZOLVE

REPORTE FOTOGRAFICO

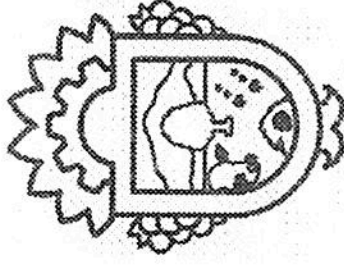

Obras Públicas

LIMPIEZA Y DESAZOLVE DE DRENAJE PLUVIAL

CROQUIS LOCALIZACIÓN
CALLE LÁZARO CARDENAS
COLONIA LÁZARO CARDENAS
CAJÓN PLUVIAL
REQUIERE LIMPIEZA Y DESAZOLVE

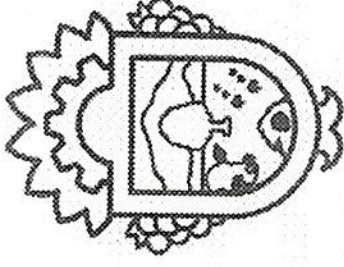

Obras Públicas

LIMPIEZA Y DESAZOLVE DE DRENAJE PLUVIAL

**CALLE LÁZARO CARDENAS
COLONIA LÁZARO CARDENAS
CAJÓN PLUVIAL
REQUIERE LIMPIEZA Y DESAZOLVE**

REPORTE FOTOGRAFICO

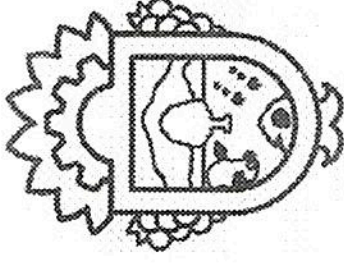

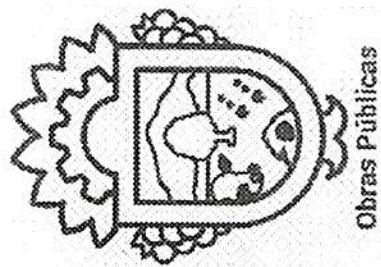

Obras Públicas

LIMPIEZA Y DESAZOLVE DE DRENAJE PLUVIAL

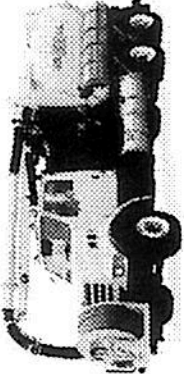

LISTA DE MAQUINARIA Y EQUIPO NECESARIO

NOMBRE	IMAGEN
RETROEXCAVADORA	
VACTOR	
DOMPE	



A lo que menciona el regidor coordinador pregunta a los integrantes de la comisión si tiene algún comentario al respecto sobre la información proporcionada a lo que los regidores no tienen ninguna pregunta y agradecen la comparecencia del Director a la comisión. No existiendo más asuntos generales, se tiene por agotado el presente punto del orden del día. _____

5.- En atención al **QUINTO** punto del orden del día, referente a la citación a la próxima sesión por cédula respectiva, se les hará de conocimiento el día y hora que tendrá lugar la siguiente sesión mediante oficio. _____

6.- En atención al **SEXTO** punto del orden del día, siendo las 12 horas con 02 minutos, se da por clausurada la presente sesión de la Comisión de ASUNTOS FRONTERIZOS del XXIV Ayuntamiento Constitucional de Tecate, Baja California.

REGIDORA SECRETARIA
KAROLINA FRAIJO VELÁZQUEZ

REGIDOR COORDINADOR
LUIS BARROSO AZCUAGA

REGIDOR VOCAL
JORGE ELÍAS RODRÍGUEZ VALDEZ